

# COUCH- TISCHE





# CT 250

Mit dem **CT 250** kommen richtige Designerstücke in Ihr Wohnzimmer. Erleben Sie einen Glas-Couchtisch, der mit zwei Tischplatten charmant für jede Menge Ablagefläche sorgt. Sein filigranes Gestell in glänzendem Chrom oder mit Metallpulverbeschichtung ummantelt die Platten elegant. Kombinieren Sie dazu den CT 250 Beistelltisch, der als passendes, höheres Pendant zum Couchtisch auftritt. Sein ausdrucksstarkes Gestell greift im Fußteil die runde Design-Form der Glasplatte wieder auf und betont sie nochmals.



## Ausführungsübersicht

Modell-Nr.	Ausführungen obere Tischplatte	Preisgruppe
151	Lack reinweiß	I
120	Lack weiß	I
125	Lack grau	I
171	Lack seidengrau	I
117	Natureiche	II
123	Kernnussbaum	II
189	Optiwhite-Klarglas	II
190	getöntes Glas	II
145	Keramik calacatta	III
146	Keramik beton	III
147	Keramik pulpis	III
164	Keramik zaha stone	III
165	Keramik storm nero	III

Modell-Nr.	Ausführungen untere Tischplatte	
189	Optiwhite-Klarglas	
190	getöntes Glas	

Modell-Nr.	Ausführungen Metallgestell	Preisgruppe
151	Lack reinweiß	I
120	Lack weiß	I
125	Lack grau	I
171	Lack seidengrau	I
664	Strukturlack quarz	I
665	Strukturlack anthrazit	I
131	Chrom glänzend	II

## Couchtische / Beistelltisch CT 250

<b>Couchtische CT 250</b> 41,0 cm hoch; Ø 100 bzw. 120 cm  Obere Platte aus Holz (lackiert oder furniert), Glas oder Keramik, untere Platte aus Glas, Gestell aus lackiertem Metall oder in Chrom glänzend	 Ø 100 cm		 Ø 120 cm	
	Tischgestell in Preisgruppe I		Tischgestell in Preisgruppe II	
	<b>Preisgr.</b>	<b>1050</b>	<b>1050</b>	<b>1250</b>
	I	-	-	-
	II	-	-	-
	III	-	-	-
<b>Beistelltisch CT 250</b> 48,0 cm hoch; Ø 60 cm  Tischplatte aus Holz (lackiert oder furniert), Glas oder Keramik, Gestell aus lackiertem Metall oder in Chrom glänzend	 Ø 60 cm			
	Tischgestell in Preisgruppe I		Tischgestell in Preisgruppe II	
	<b>Preisgr.</b>	<b>650</b>		<b>650</b>
	I	-	-	-
	II	-	-	-
	III	-	-	-

# CT 240

Sanfte Rundungen treffen auf klare Kanten - der Couchtisch **CT 240** vereint beide Formen gekonnt. Die viereckige Tischplatte und ihr Pendant aus Glas werden von einem Gestell getragen, das mit einem ausdrucksstarken Bogen auf sich aufmerksam macht. Bündig fließt es bis in die Abdeckplatte und präsentiert sie elegant. Die untere Platte aus Glas lässt unauffälligen Stauraum zu und rundet das Design ab. Für eine überraschende und individuelle Note sorgt die Schwenkschublade, die auf Wunsch gleich dabei ist.



## Ausführungsübersicht

Modell-Nr.	Ausführungen obere Tischplatte	Preisgruppe
151	Lack reinweiß	I
120	Lack weiß	I
125	Lack grau	I
171	Lack seidengrau	I
117	Natureiche	II
123	Kernussbaum	III
Modell-Nr.	Ausführungen untere Tischplatte	
189	Optiwhite-Klarglas	
190	getöntes Glas	
Modell-Nr.	Ausführungen Metallgestell	Preisgruppe
151	Lack reinweiß	I
120	Lack weiß	I
125	Lack grau	I
171	Lack seidengrau	I
664	Strukturlack quarz	I
665	Strukturlack anthrazit	I
131	Chrom glänzend	II

**Drehlade** ausschließlich in Strukturlack anthrazit (Modell-Nr. 665) lieferbar.

## Couchtische CT 240

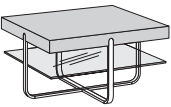
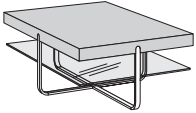
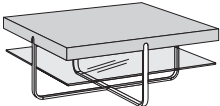
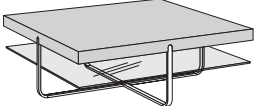
<p><b>Couchtische CT 240</b> 41,0 cm hoch; wahlweise mit Drehlade</p> <p>Obere Platte aus Holz (lackiert oder furniert), untere Platte aus Glas. Gestell aus lackiertem Metall oder in Chrom glänzend</p>	 75 x 75 cm		 75 x 120 cm		
		Tischgestell in Preisgruppe I	Tischgestell in Preisgruppe II	Tischgestell in Preisgruppe I	Tischgestell in Preisgruppe II
	<b>Preisgr.</b>	<b>7540</b>	<b>7540</b>	<b>7541</b>	<b>7541</b>
	I	-	-	-	-
	II	-	-	-	-
III	-	-	-	-	
<p><b>Drehlade für Couchtische</b></p> <p>Die Couchtische können gegen Aufpreis wahlweise mit einer Drehlade ausgestattet werden.</p> <p>Drehlade ausschließlich in Strukturlack anthrazit lieferbar.</p> <p>Max. Belastung der Drehlade: 7 kg</p>	 100 x 100 cm		 120 x 120 cm		
		Tischgestell in Preisgruppe I	Tischgestell in Preisgruppe II	Tischgestell in Preisgruppe I	Tischgestell in Preisgruppe II
	<b>Preisgr.</b>	<b>1040</b>	<b>1040</b>	<b>1240</b>	<b>1240</b>
	I	-	-	-	-
	II	-	-	-	-
III	-	-	-	-	
	für Couchtisch 75 x 75 cm und 75 x 120 cm	für Couchtisch 100 x 100 cm	für Couchtisch 120 x 120 cm		
	<b>75</b>	<b>100</b>	<b>120</b>		
	-	-	-		

# CT 230

Ein Couchtisch wie ein klares Statement: Der **CT 230** überzeugt mit geradlinigem Design und selbstbewusstem Auftreten – und das in gleich mehreren Größen und Ausführungen. Herausragende Kombinationen mit einer Tischplatte aus Holz, Lack oder Keramik, einer zusätzlichen Ablageplatte aus Glas und einem Gestell mit edler Metallpulverbeschichtung sind möglich. Weiteren Stauraum bietet die großzügige Schublade, die sich optional zurückhaltend in das Tischgestell einfügt.



## Ausführungsübersicht

Modell-Nr.	Ausführungen obere Tischplatte / obere seitliche Blende bei Keramikausführungen	Preisgruppe
151	Lack reinweiß	I
120	Lack weiß	I
125	Lack grau	I
171	Lack seidengrau	I
117	Natureiche	II
123	Kernnusbaum	III
145	Keramik calacatta / Lack reinweiß	IV
146	Keramik beton / Lack seidengrau	IV
147	Keramik pulpis / Lack hellbraun	IV
164	Keramik zaha stone / Lack hellgrau	IV
165	Keramik storm nero / Lack grau	IV
Modell-Nr.	Ausführungen untere Tischplatte	
189	Optiwhite-Klarglas	
190	getöntes Glas	
Modell-Nr.	Ausführungen Metallgestell	Preisgruppe
151	Lack reinweiß	I
120	Lack weiß	I
125	Lack grau	I
171	Lack seidengrau	I
664	Strukturlack quarz	I
665	Strukturlack anthrazit	I
131	Chrom glänzend	II

**Obere seitliche Blende** grundsätzlich in der gleichen Ausführung wie die obere Tischplatte; Ausnahme: bei Keramikausführungen ist die obere seitliche Blende matt lackiert (siehe oben).

## Couchtische CT 230

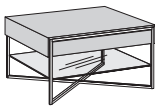
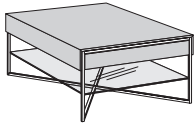
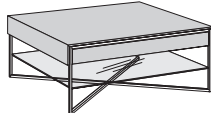
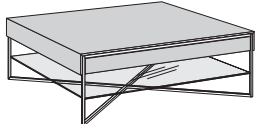
<b>Couchtische CT 230</b> 41,0 cm hoch; wahlweise mit Schublade  Obere Platte aus Holz (lackiert oder furniert) oder Keramik, untere Platte aus Glas, Gestell aus lackiertem Metall oder in Chrom glänzend	 75 x 75 cm		 75 x 120 cm		
		Tischgestell in Preisgruppe I	Tischgestell in Preisgruppe II	Tischgestell in Preisgruppe I	Tischgestell in Preisgruppe II
	<b>Preisgr.</b>	<b>7530</b>	<b>7530</b>	<b>7531</b>	<b>7531</b>
	I II III IV	- - - -	- - - -	- - - -	- - - -
<b>Schublade für Couchtische</b>  Die Couchtische können gegen Aufpreis wahlweise mit einer Schublade ausgestattet werden. In diesem Fall wird eine obere, seitliche Blende durch eine Schublade ersetzt.  Max. Anzahl an Schubladen: 1 Schublade (bei der Abmessung 75 x 75 cm) bzw. 2 Schubladen (bei allen anderen Abmessungen)	 100 x 100 cm		 120 x 120 cm		
		Tischgestell in Preisgruppe I	Tischgestell in Preisgruppe II	Tischgestell in Preisgruppe I	Tischgestell in Preisgruppe II
	<b>Preisgr.</b>	<b>1030</b>	<b>1030</b>	<b>1230</b>	<b>1230</b>
	I II III IV	- - - -	- - - -	- - - -	- - - -
	für Couchtisch 75 x 75 und 75 x 120 cm		für Couchtisch 100 x 100 cm		
	<b>75</b>	<b>100</b>	<b>120</b>		
	-	-	-		

# CT 220

Die schrägen Fräsungen des **CT 220** verursachen eine dynamisch wirkende Gesamtoptik. Die massiven Hölzer Natureiche und Nussbaum unterstreichen die Natürlichkeit und arbeiten die Eleganz heraus. Starke Akzente in Strukturlack-anthrazit bieten dazu einen hervorragenden Kontrast.



## Ausführungsübersicht

Modell-Nr.	Ausführungen untere Tischplatte / Ausführungen obere Tischplatte	Preisgruppe
117	Natureiche massiv Roheffekt / Natureiche Roheffekt	I
123	Nussbaum massiv / Kernnussbaum	II

**Obere Tischplatte** ist auch in Strukturlack anthrazit (Modell-Nr. 193) lieferbar. Bitte deutlich im Auftrag angeben!

## Couchtische CT 220

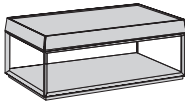
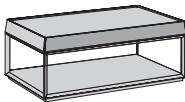
<p><b>Couchtische CT 220</b> 40,7 cm hoch; wahlweise mit Schublade</p> <p>Tischgestell aus Metall, pulverbeschichtet anthrazit</p>	 <p>105,6 x 70,4 cm</p>	<p><b>1020</b></p> <p>-</p> <p>-</p>
<p><b>Schublade für Couchtische</b></p> <p>Die Couchtische können gegen Aufpreis wahlweise mit einer Schublade ausgestattet werden.</p>		<p><b>105</b></p> <p>-</p>

# CT 210

Sanfte Rundungen zeichnen das klassische und doch extravagante Design vom Couchtisch CT 210 aus: Die massive Tischplatte verjüngt sich zur Kante hin, statt harter Winkel erwarten Sie hier weiche Übergänge, optisch wie haptisch. Der CT 210 fügt sich in jedes Heim harmonisch ein: massiv in der Qualität und elegant in der Materialität, zeitlos in der Form und überzeugend in der Funktionalität.

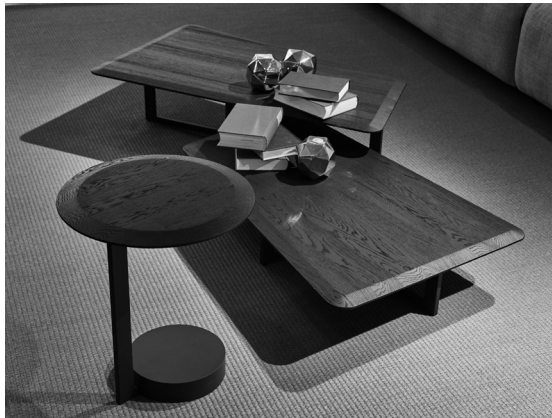

## Ausführungsübersicht

Modell-Nr.	Ausführungen Tischplatte
<b>186</b>	Eiche natura massiv
<b>187</b>	Eiche anthrazit massiv
Modell-Nr.	Ausführungen Tischgestell
<b>166</b>	Metall pulverbeschichtet anthrazit
<b>167</b>	Metall pulverbeschichtet quarz

## Couchtische CT 210

**Couchtische und Beistelltisch CT 210**  
26,3; 36,5 oder 46,8 cm hoch

Obere Platte aus Massivholz,  
Gestell aus pulverbeschichtetem Metall

26,3 cm hoch

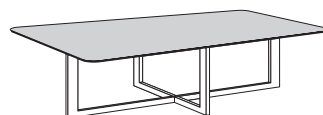

103,2 x 64,2 cm

**944**

36,5 cm hoch

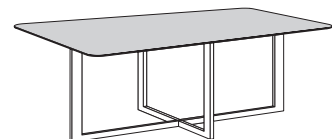

103,2 x 64,2 cm

**945**

46,8 cm hoch

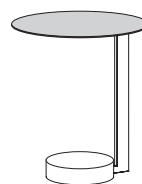

Ø 40 cm

**946**

# CT 200

Wer klare Linien und sanfte Rundungen liebt, findet in den Tischen von CT 200 perfekte Begleiter. Sie nehmen die organische Linienführung der elliptischen Elemente von NAVIS auf, machen aber auch solo oder untereinander kombiniert mindestens eine elegante Figur. Die Bögen der Couchtische aus Metall, Glas und Keramik öffnen den Raum vor dem Sofa optisch, statt ihn zu schließen.



## Ausführungsübersicht

Modell-Nr.	Ausführungen Tischplatte	Preisgruppe
117	Natureiche	I
123	Kernussbaum	I
164	Keramik zaha stone	II
165	Keramik storm nero	II
142	Keramik weiß	II
143	Keramik grau	II
144	Keramik schwarz	II
145	Keramik calacatta	II
147	Keramik pulpis	II
146	Keramik beton	II
Modell-Nr.	Ausführungen Tischgestell	
141	Pulverbeschichtet reinweiß	
166	Pulverbeschichtet anthrazit	

## Couchtische CT 200

<b>Couchtische CT 200</b> 35,0; 42,0 oder 49,0 cm hoch  Obere Platte aus Holz oder Keramik, Gestell bzw. Säule aus pulverbeschichtetem Metall	35,0 cm hoch	
	108,7 x 100 cm	
<b>Preisgr.</b> I II	<b>911</b>	
	-	
42,0 cm hoch		49,0 cm hoch
Ø 43 cm		Ø 43 cm
<b>944</b>		<b>945</b>
<b>Preisgr.</b> I II	-	
	-	

# CT 180

Der Couchtisch CT 180 in den Abmessungen 111 x 47,6 cm und 111 x 111 cm bietet eine oder zwei Schubladen, die in die entgegengesetzte Richtung zu öffnen sind.



## Ausführungsübersicht

Modell-Nr.	Korpus und Front	Preisgruppe	Ausführungswechsel:
648 663 695	Lack reinweiß Lack seidengrau Balkeneiche	I I II	Beim CT 180 besteht auch die Möglichkeit, Tischplatte, Tischkorpus und Schublade(n) in unterschiedlichen Ausführungen zu bestellen. Kennzeichnen Sie bitte die farblich gewechselten Teile im Auftrag. Bei Ausführungswechsel zwischen verschiedenen Preisgruppen wird grundsätzlich die höhere Preisgruppe berechnet (Ausnahme: Ausführungswechsel der Tischplatte).
Modell-Nr.	Akzent: Tischplatte	 <b>Hinweis:</b> Die Akzentausführungen betongrau und bronze sind ausschließlich für die Tischplatte lieferbar.	
656 672	Betongrau Bronze		

## Couchtische CT 180

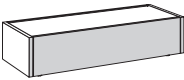
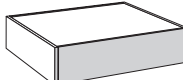

Tischplatte des Couchtischs wahlweise in den Ausführungen **betongrau** und **bronze** lieferbar (ohne Mehrpreis). Bitte deutlich im Auftrag angeben!

<b>Couchtische CT 180</b> auf 1,8 cm hohen Sockelverstellern; 28,8 cm hoch	 111 x 47,6 cm 1 Schublade		 111 x 111 cm 2 Schubladen		
	<b>Preisgr.</b> I II	<b>151</b> - -		<b>111</b> - -	



# CT 170

Der Couchtisch CT 170 steht auf Kufen aus Massivholz oder aus Metall in Chrom hochglänzend oder Chrom matt und ist in den Abmessungen 70 x 70 cm und 120 x 70 cm erhältlich. Der CT 170 kann wahlweise mit einer optionalen Schublade ausgestattet werden.



## Ausführungsübersicht

Modell-Nr.	Ausführungen	Preisgruppe
800	Strukturbuche massiv	I
801	Natureiche massiv	II

## Couchtische CT 170

<p><b>Couchtische CT 170</b> 45,0 cm hoch</p> <p>Obere Platte aus Holz, untere Platte aus Klarglas</p> <p>Kufen wahlweise in Holzausführung, Chrom hochglänzend oder Chrom matt; <b>bitte die gewünschte Ausführung deutlich im Auftrag angeben!</b></p> <p>Die Couchtische können gegen Aufpreis wahlweise mit einer Schublade ausgestattet werden (siehe <b>Zubehör!</b>)</p>	 70 x 70 cm		 120 x 70 cm	
	Kufen in Holzausführung		Kufen in Chrom hochglänzend oder Chrom matt	
	<b>771</b>	<b>771</b>	<b>171</b>	<b>171</b>
<b>Preisgr.</b> I II	-	-	-	-

## Zubehör für Couchtisch: Schublade

<p><b>Schublade</b> mit massiver Schubladenfront</p> <p>Die Couchtische können gegen Aufpreis wahlweise mit einer Schublade ausgestattet werden.</p>	Schublade für <b>70 cm</b> breiten Couchtisch		Schublade für <b>120 cm</b> breiten Couchtisch	
	<b>70</b>	<b>120</b>	-	-
<b>Preisgr.</b> I II	-	-	-	-

# CT 160

Der Couchtisch CT 160 in den Abmessungen 80 x 80 cm und 110 x 80 cm bietet drei unterschiedliche Sockellösungen. Die untere Platte ist lackiert, furniert oder aus Naturstamm, der Aufbau besteht aus Glas, wahlweise in einer der vier Glasarten.



## Ausführungsübersicht untere Platte

Modell-Nr.	Ausführungen	Preisgruppe
648	Lack reinweiß	I
640	Lack weiß	I
649	Lack wollweiß	I
644	Lack sand	I
642	Lack cacao	I
641	Lack grau	I
682	Strukturbuche	II
685	Natureiche	III
692	Räuchereiche	III
680	Kernussbaum	III
693	Eiche Naturstamm	IV
694	Kernussbaum Naturstamm	IV

## Couchtische CT 160

Couchtische CT 160 26,3 cm hoch (inkl. 1,5 cm hohen Sockelversteller)	80 x 80 cm				110 x 80 cm			
	Klarglas	getöntes Glas	bronziertes Glas	Optiwhite-Klarglas	Klarglas	getöntes Glas	bronziertes Glas	Optiwhite-Klarglas
Aufbau aus Glas, wahlweise in einer der vier Glasarten, 22,0 cm hoch	<b>8811</b>	<b>8813</b>	<b>8814</b>	<b>8812</b>	<b>1811</b>	<b>1813</b>	<b>1814</b>	<b>1812</b>
Untere Platte lackiert, furniert oder aus Naturstamm	-	-	-	-	-	-	-	-
<b>Preisgr.</b>	<b>I</b>	<b>II</b>	<b>III</b>	<b>IV</b>	<b>I</b>	<b>II</b>	<b>III</b>	<b>IV</b>
<b>Couchtische CT 160</b> 32,7 cm hoch (inkl. 8,0 cm hohen Rollen)	80 x 80 cm				110 x 80 cm			
Weitere Beschreibung des Couchtisches CT 160 siehe oben!	Klarglas	getöntes Glas	bronziertes Glas	Optiwhite-Klarglas	Klarglas	getöntes Glas	bronziertes Glas	Optiwhite-Klarglas
	<b>8821</b>	<b>8823</b>	<b>8824</b>	<b>8822</b>	<b>1821</b>	<b>1823</b>	<b>1824</b>	<b>1822</b>
	-	-	-	-	-	-	-	-
<b>Preisgr.</b>	<b>I</b>	<b>II</b>	<b>III</b>	<b>IV</b>	<b>I</b>	<b>II</b>	<b>III</b>	<b>IV</b>
<b>Couchtische CT 160</b> 35,0 cm hoch (inkl. 10,3 cm hohem Sockel in Chrom hochglänzend)	80 x 80 cm				110 x 80 cm			
Weitere Beschreibung des Couchtisches CT 160 siehe oben!	Klarglas	getöntes Glas	bronziertes Glas	Optiwhite-Klarglas	Klarglas	getöntes Glas	bronziertes Glas	Optiwhite-Klarglas
	<b>8831</b>	<b>8833</b>	<b>8834</b>	<b>8832</b>	<b>1831</b>	<b>1833</b>	<b>1834</b>	<b>1832</b>
	-	-	-	-	-	-	-	-
<b>Preisgr.</b>	<b>I</b>	<b>II</b>	<b>III</b>	<b>IV</b>	<b>I</b>	<b>II</b>	<b>III</b>	<b>IV</b>

# CT 110

Der Couchtisch CT 110 steht auf einer Bodenplatte aus Edelstahl und einem Holzsockel. Die Säule ist aus Metall, anthrazit pulverbeschichtet, während die obere Platte aus hinterlackiertem Glas besteht. Drei Tische sind mittels Handauslöser unter der Glasplatte auch höhenverstellbar. Der CT 110 ist in den Abmessungen 70 x 70 cm, 90 x 90 cm und 120 x 70 cm erhältlich.

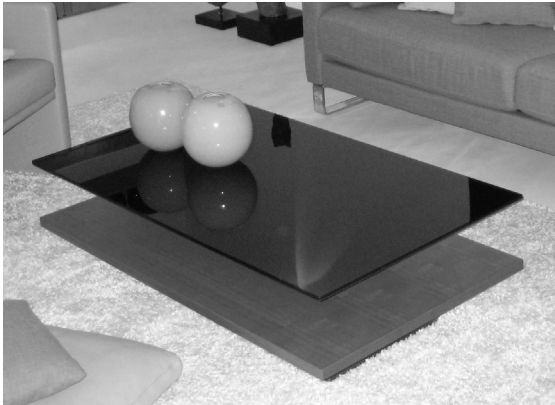

## Ausführungsübersicht

Modell-Nr.	Ausführungen
<b>894</b> <b>947</b> <b>895</b> <b>871</b>	Lack weiß Lack sand Natureiche Kernussbaum

## Couchtische CT 110

<b>Couchtische CT 110</b> 35,0 cm hoch  Bodenplatte aus Edelstahl; Sockel und unterer Boden furniert bzw. lackiert; Säule aus Metall anthrazit pulver- beschichtet  obere Platte aus hinter- lackiertem Glas	 70 x 70 cm		 90 x 90 cm		 120 x 70 cm	
	obere Glasplatte: weiß hinterlackiert	obere Glasplatte: schwarz hinterlackiert	obere Glasplatte: weiß hinterlackiert	obere Glasplatte: schwarz hinterlackiert	obere Glasplatte: weiß hinterlackiert	obere Glasplatte: schwarz hinterlackiert
	<b>07111</b>	<b>07211</b>	<b>09111</b>	<b>09211</b>	<b>02111</b>	<b>02211</b>
	-	-	-	-	-	-
<b>Couchtische CT 110</b> stufenlos höhenverstellbar von 40-55 cm durch Handauslöser unter oberer Glasplatte  Bodenplatte aus Edelstahl; Sockel und unterer Boden furniert bzw. lackiert; Säule aus Metall anthrazit pulver- beschichtet  obere Platte aus hinter- lackiertem Glas	 70 x 70 cm		 90 x 90 cm		 120 x 70 cm	
	obere Glasplatte: weiß hinterlackiert	obere Glasplatte: schwarz hinterlackiert	obere Glasplatte: weiß hinterlackiert	obere Glasplatte: schwarz hinterlackiert	obere Glasplatte: weiß hinterlackiert	obere Glasplatte: schwarz hinterlackiert
	<b>07121</b>	<b>07221</b>	<b>09121</b>	<b>09221</b>	<b>02121</b>	<b>02221</b>
	-	-	-	-	-	-
	obere Glasplatte: grau hinterlackiert	obere Glasplatte: sand hinterlackiert	obere Glasplatte: grau hinterlackiert	obere Glasplatte: sand hinterlackiert	obere Glasplatte: grau hinterlackiert	obere Glasplatte: sand hinterlackiert
	<b>07511</b>	<b>07411</b>	<b>09511</b>	<b>09411</b>	<b>02511</b>	<b>02411</b>
	-	-	-	-	-	-
	obere Glasplatte: grau hinterlackiert	obere Glasplatte: sand hinterlackiert	obere Glasplatte: grau hinterlackiert	obere Glasplatte: sand hinterlackiert	obere Glasplatte: grau hinterlackiert	obere Glasplatte: sand hinterlackiert
<b>07521</b>	<b>07421</b>	<b>09521</b>	<b>09421</b>	<b>02521</b>	<b>02421</b>	
-	-	-	-	-	-	

# CT 90

Der Couchtisch CT 90 ist in vielen verschiedenen Ausführungen und in den Abmessungen 80 x 80 cm und 110 x 110 cm erhältlich. Die obere Glasplatte ist hinterlackiert, die untere Platte ist matt lackiert. Optional ist der CT 90 auch mit einer furnierten Drehlade – wahlweise mit LED-Beleuchtung – in verschiedenen Holzausführungen ausgestattet.



## Ausführungsübersicht untere Platte

Modell-Nr.	Ausführungen
<b>901</b>	Lack schwarz
<b>902</b>	Lack weiß
<b>905</b>	Lack sand
<b>906</b>	Lack grau
<b>908</b>	Lack seidengrau

**Bitte beachten:** Bitte geben Sie in der Bestellung unbedingt die Modell-Nr. für die gewünschte Ausführung der unteren Platte an. Falls keine weitere Angabe im Auftrag vermerkt, wird die untere Platte in der gleichen Farbe wie die obere Glasplatte geliefert!

## Couchtische CT 90

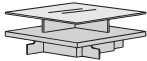
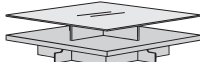

Couchtische CT 90 ohne Drehlade 32,0 cm hoch											
obere Platte aus hinterlackiertem Glas; untere Platte in mattem Lack (siehe Ausführungsübersicht)											
auf Sockelrahmen, Chrom hochglänzend											
		ohne Drehlade									
		 80 x 80 cm					 110 x 110 cm				
ohne Drehlade	obere Glasplatte hinterlackiert in:					obere Glasplatte hinterlackiert in:					
	schwarz	weiß	sand	grau	seidengrau	schwarz	weiß	sand	grau	seidengrau	
	<b>0819</b>	<b>0829</b>	<b>0859</b>	<b>0869</b>	<b>0889</b>	<b>0119</b>	<b>0129</b>	<b>0159</b>	<b>0169</b>	<b>0189</b>	
	-	-	-	-	-	-	-	-	-	-	

# Couchtische CT 90

**Couchtische CT 90 mit 1 Drehlade**  
32,0 cm hoch

Weitere Beschreibung des Couchtisches CT 90 siehe  
Vorseite!

Drehlade furniert  
Max. Belastung der Drehlade: 7 kg



		<b>mit 1 Drehlade</b>									
		 80 x 80 cm					 110 x 110 cm				
mit 1 Drehlade in:		obere Glasplatte hinterlackiert in:					obere Glasplatte hinterlackiert in:				
		schwarz	weiß	sand	grau	seidengrau	schwarz	weiß	sand	grau	seidengrau
Strukturbuche		<b>08192</b> -	<b>08292</b> -	<b>08592</b> -	<b>08692</b> -	<b>08892</b> -	<b>01192</b> -	<b>01292</b> -	<b>01592</b> -	<b>01692</b> -	<b>01892</b> -
Natureiche		<b>08194</b> -	<b>08294</b> -	<b>08594</b> -	<b>08694</b> -	<b>08894</b> -	<b>01194</b> -	<b>01294</b> -	<b>01594</b> -	<b>01694</b> -	<b>01894</b> -
Nussbaum		<b>08191</b> -	<b>08291</b> -	<b>08591</b> -	<b>08691</b> -	<b>08891</b> -	<b>01191</b> -	<b>01291</b> -	<b>01591</b> -	<b>01691</b> -	<b>01891</b> -
Kernnussbaum		<b>08195</b> -	<b>08295</b> -	<b>08595</b> -	<b>08695</b> -	<b>08895</b> -	<b>01195</b> -	<b>01295</b> -	<b>01595</b> -	<b>01695</b> -	<b>01895</b> -

**Couchtische CT 90 mit 1 Drehlade inkl. LED-Beleuchtung**  
32,0 cm hoch

Weitere Beschreibung des Couchtisches CT 90 siehe  
Vorseite!

LED-Beleuchtung, 7,5 V, 1,0 W durch beiliegende, handelsüblichen Batterien AAA 1,5 V (Akku nicht möglich);  
mit automatischer Ein-/Ausschaltung, wenn die Drehlade herausgeschwenkt wird.

Diese Beleuchtungs-Type ist gemäß der EU-VO 874/2012 von der Etikettierungspflicht ausgenommen  
(Grund: batteriebetrieben und/oder < 30 Lumen).

		<b>mit 1 Drehlade inkl. LED-Beleuchtung</b>									
		 80 x 80 cm					 110 x 110 cm				
mit 1 Drehlade in:		obere Glasplatte hinterlackiert in:					obere Glasplatte hinterlackiert in:				
		schwarz	weiß	sand	grau	seidengrau	schwarz	weiß	sand	grau	seidengrau
Strukturbuche		<b>18192</b> -	<b>18292</b> -	<b>18592</b> -	<b>18692</b> -	<b>18892</b> -	<b>11192</b> -	<b>11292</b> -	<b>11592</b> -	<b>11692</b> -	<b>11892</b> -
Natureiche		<b>18194</b> -	<b>18294</b> -	<b>18594</b> -	<b>18694</b> -	<b>18894</b> -	<b>11194</b> -	<b>11294</b> -	<b>11594</b> -	<b>11694</b> -	<b>11894</b> -
Nussbaum		<b>18191</b> -	<b>18291</b> -	<b>18591</b> -	<b>18691</b> -	<b>18891</b> -	<b>11191</b> -	<b>11291</b> -	<b>11591</b> -	<b>11691</b> -	<b>11891</b> -
Kernnussbaum		<b>18195</b> -	<b>18295</b> -	<b>18595</b> -	<b>18695</b> -	<b>18895</b> -	<b>11195</b> -	<b>11295</b> -	<b>11595</b> -	<b>11695</b> -	<b>11895</b> -

# CT 10









Der Couchtisch CT 10 ist ein moderner Klassiker auf hellbronzefarbenen Sockelfüßen. Für das Gestell sowie für die obere und untere Platte steht eine Vielzahl an Ausführungen und Abmessungen zur Auswahl.

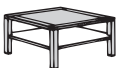

## Ausführungsübersicht

Modell-Nr.	Ausführungen	Preisgruppe
985	Lack weiß	I
648	Lack reinweiß	I
987	Buche	I
942	Strukturbuche	I
971	Natureiche	I
946	Kernussbaum	III

## Couchtische CT 10

<b>Couchtische CT 10</b> 45,0 cm hoch  obere Platte wahlweise lackiert, furniert, aus Klarglas, satiniertem Glas, getöntem Glas oder hinterlackiertem Glas  untere Platte lackiert bzw. furniert  auf hellbronzefarbenen Sockelfüßen	 70 x 70 cm			 90 x 90 cm			 120 x 70 cm					
	mit Holzplatte			mit Holzplatte			mit Holzplatte					
	<b>0711</b>			<b>0911</b>			<b>01211</b>					
<b>Preisgr.</b>	I			-			-			-		
 70 x 70 cm			 90 x 90 cm			 120 x 70 cm						
	mit hinterlackierter Glasplatte, weiß	mit hinterlackierter Glasplatte, sand	mit hinterlackierter Glasplatte, grau	mit hinterlackierter Glasplatte, reinweiß	mit hinterlackierter Glasplatte, weiß	mit hinterlackierter Glasplatte, sand	mit hinterlackierter Glasplatte, grau	mit hinterlackierter Glasplatte, reinweiß	mit hinterlackierter Glasplatte, weiß	mit hinterlackierter Glasplatte, sand	mit hinterlackierter Glasplatte, grau	mit hinterlackierter Glasplatte, reinweiß
<b>Preisgr.</b>	<b>07119</b>	<b>07118</b>	<b>07117</b>	<b>07116</b>	<b>09119</b>	<b>09118</b>	<b>09117</b>	<b>09116</b>	<b>012119</b>	<b>012118</b>	<b>012117</b>	<b>012116</b>
I	-	-	-	-	-	-	-	-	-	-	-	-
III	-	-	-	-	-	-	-	-	-	-	-	-
 70 x 70 cm			 90 x 90 cm			 120 x 70 cm						
	mit Klarglasplatte	mit satiniertem Glasplatte	mit getönter Glasplatte	mit Klarglasplatte	mit satiniertem Glasplatte	mit getönter Glasplatte	mit Klarglasplatte	mit satiniertem Glasplatte	mit getönter Glasplatte	mit Klarglasplatte	mit satiniertem Glasplatte	mit getönter Glasplatte
<b>Preisgr.</b>	<b>076</b>	<b>077</b>	<b>078</b>	<b>096</b>	<b>097</b>	<b>098</b>	<b>0126</b>	<b>0127</b>	<b>0128</b>			
I	-	-	-	-	-	-	-	-	-	-	-	-
III	-	-	-	-	-	-	-	-	-	-	-	-

Beistelltische, Bettablage







Ausführungsübersicht

Modell-Nr.	Ausführungen	Preisgruppe
668	Lack quarz	I
669	Lack anthrazit	I
670	Lack oxide	I
671	Lack bronze	I
646	Lack creme	I

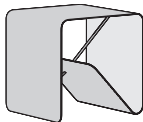
Beistelltische und Bettablage aus lackiertem Metall

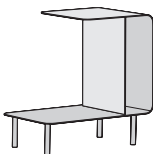
Beistelltische, Bettablage

<p><b>Beistelltische, Bettablage</b> Beistelltische und Bettablage aus Metall; ausschließlich in einer der besonderen Lackausführungen erhältlich (siehe Ausführungsübersicht)</p>	<p><b>Beistelltisch BB 01</b></p>  <p>Höhe x Breite x Tiefe 42,5 x 42,5 x 40</p>	<p><b>Beistelltisch BB 02</b></p>  <p>50 x 43,5 x 41</p>
	<p>50</p> <p>-</p>	<p>51</p> <p>-</p>
	<p><b>Beistelltisch BB 03</b></p>  <p>Höhe x Breite x Tiefe 52,1 x 51,5 x 32</p>	<p><b>Bettablage BB 04</b></p>  <p>20,3 x 13,3 x 32</p>
	<p>52</p> <p>-</p>	<p>53</p> <p>-</p>

## Ihr direkter Draht zu hülsta

- Sie haben Fragen oder Änderungswünsche zu Ihrer Auftragsbestätigung?  
Kontakt **Auftragsmanagement**: Telefon: +49 (0) 2563 / 86-1629 • email: [bestellungen@huelsta.com](mailto:bestellungen@huelsta.com)
- Sie haben Fragen zu unseren Produkten oder zu Ihrer laufenden Kommission?  
Kontakt **Kundenberatung**: Telefon: +49 (0) 2563 / 86-1060 • email: [produktanfragen@huelsta.com](mailto:produktanfragen@huelsta.com)
- Sie haben Beanstandungen zur ausgelieferten Ware oder benötigen Ersatzteile?  
Kontakt **Kundendienst**: Telefon: +49 (0) 2563 / 86-1626 • email: [beanstandungen@huelsta.com](mailto:beanstandungen@huelsta.com)
- Sie haben Fragen, Anregungen oder Wünsche zu den hülsta-Produktschulungen?  
Kontakt **Schulungsteam**: Telefon: +49 (0) 2563 / 86-1493 • email: [seminare@huelsta.com](mailto:seminare@huelsta.com)

## hülsta-Planungsservice

Ihre furn plan-Planung ist so komplex, dass Sie dafür unsere Unterstützung benötigen? Für diese Situation haben wir den hülsta-Planungsservice geschaffen. hülsta-Mitarbeiter überprüfen für Sie schnellstmöglich Ihre Planung. Der Kunde bekommt so eine Planung, die ihn begeistern wird!

**hülsta-Planungsservice**  
Tel.: +49 (0) 2563 / 86-1060  
Fax: +49 (0) 2563 / 86-1000  
Mail: [Planungsservice-Handel@huelsta.com](mailto:Planungsservice-Handel@huelsta.com)  
Montags bis freitags von 9:00 bis 17:00 Uhr

## Sonderwunsch? Zu uns!

**Maximal individuell! – Maximal flexibel! – hülsta macht die meisten Sonderwünsche möglich.**  
Gibt es einen Wunsch, der so leicht nicht zu planen ist? Rufen Sie uns an, schicken Sie uns eine Mail oder ein Fax. Um auch diese Wünsche Ihres Kunden zu verwirklichen, gibt es das hülsta-Sonderwunsch-Team. Die Kollegen sind die Profis für Sonderanfertigungen. Sie planen und kalkulieren für Sie die möglichen Anfertigungen und entwickeln bei technisch unmöglichen Ideen einen alternativen Vorschlag.

### Das hülsta-Sonderwunsch-Programm im Überblick:

- Zahlreiche Sonderanfertigungen sind einfach über die Typenliste bestellbar
- Sonderanfertigungen werden unkompliziert und professionell geplant
- Kompetente Mitarbeiter beraten Sie telefonisch, via Fax und per Mail
- Bei technisch unmöglichen Wünschen erhalten Sie alternative Vorschläge
- Viele Sonderanfertigungen erhalten Sie ohne Mehrpreis
- Ausgebildete Tischler und Techniker setzen die Planungen fachlich perfekt um

**hülsta-Sonderwunsch-Team**  
Tel.: +49 (0) 2563 / 86-1060  
Fax: +49 (0) 2563 / 86-1000  
Mail: [Sonderwunsch@huelsta.com](mailto:Sonderwunsch@huelsta.com)

## Wir sind auch samstags für Sie da!

Unsere **Samstags-Hotline** ist für Sie durchgehend von **10:00 bis 17:00 Uhr** erreichbar.

Telefon: +49 (0) 2563 / 86-1800

**Montags bis freitags** ist für Sie die hülsta-Verkaufsabteilung durchgehend von **9:00 bis 17:00 Uhr** erreichbar.

## hülsta COUCHTISCHE

Stand: D 9. 2021

Entwurf und Konzeption gesetzlich geschützt, Irrtum vorbehalten. Konstruktions-, Farb- und Materialänderungen im Rahmen des technischen Fortschritts vorbehalten.

hülsta-werke · Karl-Hüls-Straße 1 · D-48703 Stadthohe  
Tel. +49 (0) 2563 / 86-0 · Fax +49 (0) 2563 / 86-1000  
[www.huelsta.com](http://www.huelsta.com)

